

Provozní příručka

Odstřed'ovací jednotka pračky

WH6–14LAG

Clarus Vibe

Typ W3....



Electrolux
PROFESSIONAL

Obsah

Obsah

1	Bezpečnostní opatření.....	5
1.1	Obecné bezpečnostní informace.....	6
1.2	Pouze pro komerční používání.....	6
1.3	Copyright.....	6
1.4	Symbole.....	6
2	Záruční podmínky a výjimky.....	7
3	Obecně.....	8
4	Obsluha.....	9
4.1	Náplň.....	9
4.2	Prací prostředek.....	9
4.3	Spuštění pracího programu.....	10
4.4	Po skončení programu.....	12
5	Menu a funkce.....	13
5.1	Hlavní menu.....	13
5.1.1	Upravit programy.....	14
5.1.2	Statistika.....	18
5.1.3	Čerpadla.....	19
5.1.4	Nastavení.....	20
5.1.5	Servis.....	23
5.1.6	Přenos.....	24
6	Údržba.....	25
6.1	Obecně.....	25
6.2	Čas na údržbu.....	25
6.3	Každý den.....	25
6.4	Zásobník na prací prostředky.....	26
6.4.1	Odstranění vodního kamene.....	26
6.5	Vypouštění.....	26
6.6	Přívod vody.....	27
6.7	Čištění částí mopů.....	27
6.8	Údržbu musí provádět kvalifikovaní servisní pracovníci.....	27
7	Informace o likvidaci.....	29
7.1	Likvidace spotřebiče na konci životnosti.....	29
7.2	Likvidace obalového materiálu.....	29

Výrobce si vyhrazuje právo na provedení změn designu a součástí.

1 Bezpečnostní opatření

- Servisní práce smí provádět pouze autorizovaný pracovník.
- Smí se použít pouze autorizované náhradní díly, příslušenství a spotřební materiál.
- Používejte pouze prací prostředek určený pro praní textilií s použitím vody. Nikdy nepoužívejte chemické čisticí prostředky.
- Pračku připojte novými vodními hadicemi. Připojení nesmí být provedena už použitými vodními hadicemi.
- Zámek dveří pračky nesmí být za žádných okolností přemostěn.
- Pokud se u pračky objeví závada, musí být co nejdříve nahlášena odpovědné osobě. Je to důležité pro bezpečnost Vaši i ostatních.
- ZAŘÍZENÍ NIJAK NEUPRAVUJTE.
- Při provádění servisu nebo výměně dílů musí být odpojena elektřina.
- Když je odpojeno napájení, musí operátor mít operátor možnost vidět, že stroj je odpojen (že zástrčka je vytažena a zůstává odpojena) z jakéhokoliv místa, ke kterému má přístup. Pokud to není možné, například v důsledku konstrukce nebo instalace zařízení, musí být zajištěna možnost odpojení systémem, který lze opatřit zámkem ve vypnuté poloze.
- V souladu s pravidly zapojení: Namontujte před zařízení pólový spínač, čímž usnadníte servisní a instalační práce.
- Pokud jsou na typovém štítku stroje uvedena různá jmenovitá napětí nebo různé jmenovité frekvence (oddělené "a"), pokyny pro nastavení zařízení k provozu při požadovaném jmenovitém napětí nebo jmenovité frekvenci jsou uvedeny v návodu k instalaci.
- Pro stacionární spotřebiče, které nejsou vybaveny prostředky pro odpojení od napájecí sítě, mají separaci kontaktů na všech pólech, jenž umožňuje úplné odpojení při přepětí kategorie III, musí být prostředky pro odpojení zabudovány do pevné elektroinstalace v souladu s pravidly elektroinstalace.
- Otvory v základně nesmí blokovat koberec.
- Maximální hmotnost suchých oděvů: WH6–14LAG: 14,5 kg.
- A-vážené emise hladiny akustického tlaku na pracovištích:
 - Praní: WH6–14LAG: <70 dB(A).
 - Odstředění: WH6–14LAG: <70 dB(A).
- Maximální vstupní tlak vody: 1000 kPa
- Minimální vstupní tlak vody: 50 kPa
- Další požadavky pro následující země: AT, BE, BG, HR, CY, CZ, DK, EE, FI, FR, DE, GR, HU, IS, IE, IT, LV, LT, LU, MT, NL, NO, PL, PT, RO, SK, SI, ES, SE, CH, TR, UK:
 - Zařízení lze používat ve veřejně přístupném prostoru.
 - Tento spotřebič mohou používat děti od 8 let a osoby se sníženými fyzickými, smyslovými nebo duševními schopnostmi nebo nedostatkem zkušeností a vědomostí pouze tehdy, pokud jsou pod dozorem nebo byly poučeny o správném a bezpečném používání spotřebiče a porozuměly souvisejícím rizikům. Děti by si se spotřebičem neměly hrát. Čištění a uživatelskou údržbu nesmějí provádět děti bez dozoru.
- Další požadavky pro ostatní země:
 - Tento spotřebič není určen k tomu, aby jej mohly používat osoby (včetně dětí) se sníženými fyzickými nebo duševními schopnostmi nebo nedostatkem zkušeností a vědomostí, pokud nebudou pod dohledem nebo nedostanou instrukce k obsluze

zařízení od osoby zodpovědné za jejich bezpečnost. Děti by měly být pod dohledem, aby bylo zajištěno, že si se sušičkou nebudou hrát.

- Spotřebič, který jste si koupili, je určen k použití v domácnosti a podobných místech: (IEC 60335-2-7) v kuchyňkách pro zaměstnance v obchodech, kancelářích a jiných pracovních prostředích; na farmách; pro hosty v hotelech, motelech a jiných ubytovacích zařízeních; v penzionech typu „bed and breakfast“, společných prostorách nájemních domů nebo v prádelnách.

1.1 Obecné bezpečnostní informace

Pračka je určena pouze pro praní s použitím vody.

Neostříkujte pračku proudem vody z hadice.

Aby se zabránilo poškození elektroniky (a jiných částí) v důsledku kondenzace vody, je třeba sušičku před prvním uvedením do chodu umístit na dobu 24 hodin v prostorách s pokojovou teplotou.



1.2 Pouze pro komerční používání

Stroj/stroje pokrytý/pokryté touto příručkou je/Jsou vyrobený/vyrobené pouze pro komerční a průmyslové použití.

1.3 Copyright

Tato příručka je určena výlučně pro potřeby obsluhy a může být poskytnuta třetím stranám pouze se souhlasem Electrolux Professional AB společnosti.

1.4 Symboly

	Varování
	Pozor, vysoké napětí
	Před použitím spotřebiče si přečtěte návod k použití.

2 Záruční podmínky a výjimky

Pokud nákup tohoto produktu zahrnuje záruční krytí, poskytuje se záruka v souladu s místními předpisy a podle toho, jak je produkt instalován a používán pro účely, jak byly navrženy, a jak je popsáno v příslušné dokumentaci k zařízení.

Záruka bude platit v případě, že zákazník použil pouze originální náhradní díly a provedl údržbu v souladu s uživatelskou příručkou společnosti Electrolux Professional a dokumentací o údržbě poskytnutou v papírové nebo elektronické podobě.

Společnost Electrolux Professional důrazně doporučuje používat čisticí a oplachovací prostředky a prostředky pro odstraňování vodního kamene schválené společností Electrolux Professional, jež jsou zárukou nejlepších výsledků a dlouhodobého zachování výkonu produktu.

Záruka společnosti Electrolux Professional se nevztahuje na:

- náklady za servisní cesty za účelem doručení a vyzvednutí produktu;
- instalaci;
- školení o způsobu použití/provozu;
- výměnu (a/nebo dodávku) opotřebitelných dílů, pokud nejsou důsledkem vad materiálu nebo zpracování hlášených do jednoho (1) týdne od poruchy;
- opravu vnějšího zapojení;
- řešení neoprávněných oprav a jakékoli škody, selhání a neúčinnosti způsobené a/nebo vyplývající z následujících jevů;
 - nedostatečná a/nebo nestandardní kapacita elektrických systémů (proud/napětí/frekvence, včetně špiček a/nebo výpadků);
 - neadekvátní nebo přerušení přívod vody, páry, vzduchu, plynu (včetně nečistot anebo jiných látek, které nesplňují technické požadavky pro každý spotřebič);
 - instalatérské díly, součásti nebo spotřební čisticí prostředky, které nejsou schváleny výrobcem;
 - nedbalost, špatné použití, zneužití a/nebo nedodržení pokynů pro použití a péči podrobně uvedených v příslušné dokumentaci zařízení;
 - nesprávná nebo špatná: instalace, oprava, údržba (včetně neoprávněných manipulací, úprav a oprav prováděných třetími stranami, které nejsou schválenými třetími stranami) a změna bezpečnostních systémů;
 - Použití neoriginálních součástí (např. spotřebního materiálu, opotřebené nebo náhradní díly);
 - podmínky prostředí vyvolávající tepelné (např. přehřátí/zamrznutí) nebo chemické (např. koroze/oxidace) namáhání;
 - cizí předměty umístěné do zařízení nebo připojené k zařízení;
 - nehody nebo vyšší moc;
 - přeprava a manipulace, včetně škrábanců, promáčknutí, štěpků a/nebo jiného poškození povrchu produktu, pokud takové poškození nevyplývá z vad materiálu nebo zpracování a je nahlášeno do jednoho (1) týdne od dodání, pokud není dohodnuto jinak;
- produkt s původními sériovými čísly, který byly odstraněny, změněny nebo jsou nečitelné;
- výměna žárovek, filtrů nebo jakýchkoli spotřebních dílů;
- jakékoli příslušenství a software, které nebyly schváleny nebo specifikovány společností Electrolux Professional.

Záruka nezahrnuje činnosti plánované údržby (včetně dílů, které jsou pro ni vyžadovány) ani dodávky čisticích prostředků, pokud to není výslovně upraveno místní dohodou, s výhradou místních podmínek.

Na webu Electrolux Professional zkontrolujte seznam center autorizované péče o zákazníky.

3 Obecně

Zařízení má k dispozici velké množství pracích programů pro různé obchodní segmenty, ale na obrazovce výběru programu jsou viditelné pouze prací programy vhodné pro vybraný obchodní segment.

Nové mycí programy můžete vytvářet přímo na uživatelském rozhraní.

Prací program vytvořený v jednom modelu/velikosti zařízení lze přenést na jiný model/velikost, aniž by bylo nutné změnit jakýkoli parametr.

Prací programy řídí celý proces praní včetně dávkování chemikálií.

Dávkovací čerpadla jsou plně řízena a ovládána zařízením, včetně kalibrace a alarmů nízké hladiny.

Všechny pračky mají automatickou úsporu vody, chemikálií a energie. Hladina vody a chemické dávkování jsou přizpůsobeny hmotnosti náplně.

Volitelně je k dispozici integrovaný vážicí systém, který může zabránit přetížení a nedostatečnému plnění.

Pohyby

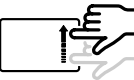
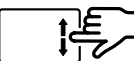
	<p>Klepnutí Lehce se dotkněte jedním prstem obrazovky.</p>
	<p>Přejetí Rychle přejedte jedním prstem po obrazovce.</p>
	<p>Posunutí Přejedte jedním prstem po obrazovce bez zvednutí. Chcete-li zobrazit více, přetáhněte seznam nahoru nebo dolů. Přejedte prstem pro rychlý posun.</p>

4 Obsluha

4.1 Náplň

Naplňte přístroj prádlem dle doporučení a zavřete dvířka.

Doporučená maximální náplň	Programy Lagoon Náplň pro mokré čištění (vlna, hedvábí atd.)	Obecné programy Normální náplň
	7 kg	14 kg

4.2 Prací prostředek

Přidejte doporučené množství pracího prostředku, bělidla a aviváže.

(Neplatné, pokud je použito automatické dávkování).

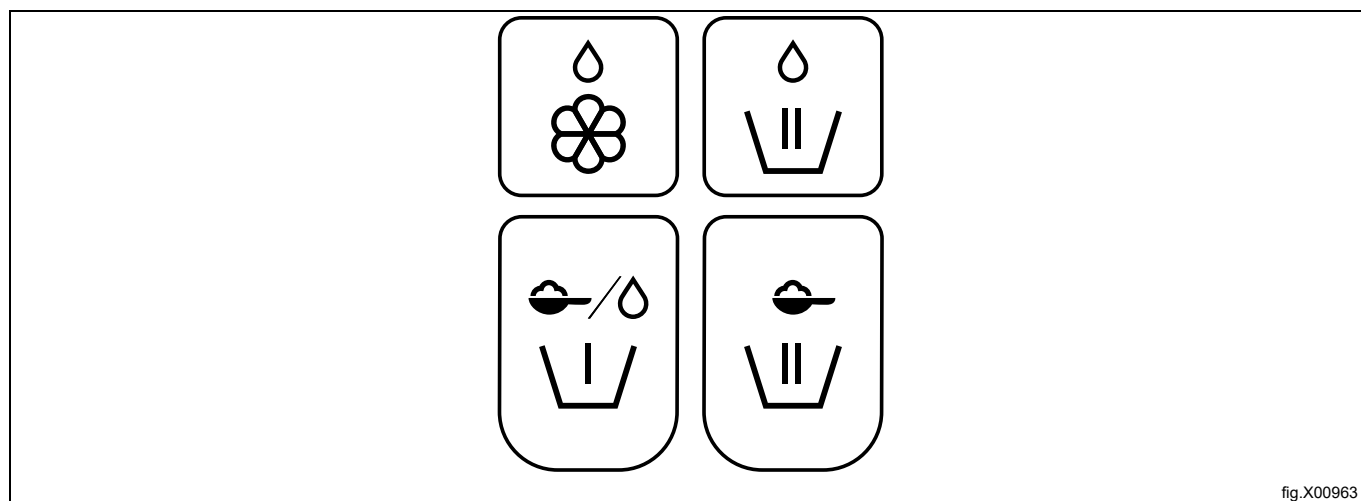

fig.X00963

	Avivážní prostředek, tekutý.
	Hlavní praní, kapalné chemikálie. Alternativa pro pračky na mopy, tekutý prostředek na mopy při posledním máchání.
	Předpírka, práškový nebo tekutý prací prostředek.
	Hlavní praní, prací prášek.

4.3 Spuštění pracího programu

Klepnutím si vyberte prací program ze seznamu.

V závislosti na nastavení pračky se programy zobrazují jako seznam nebo jako mřížka.

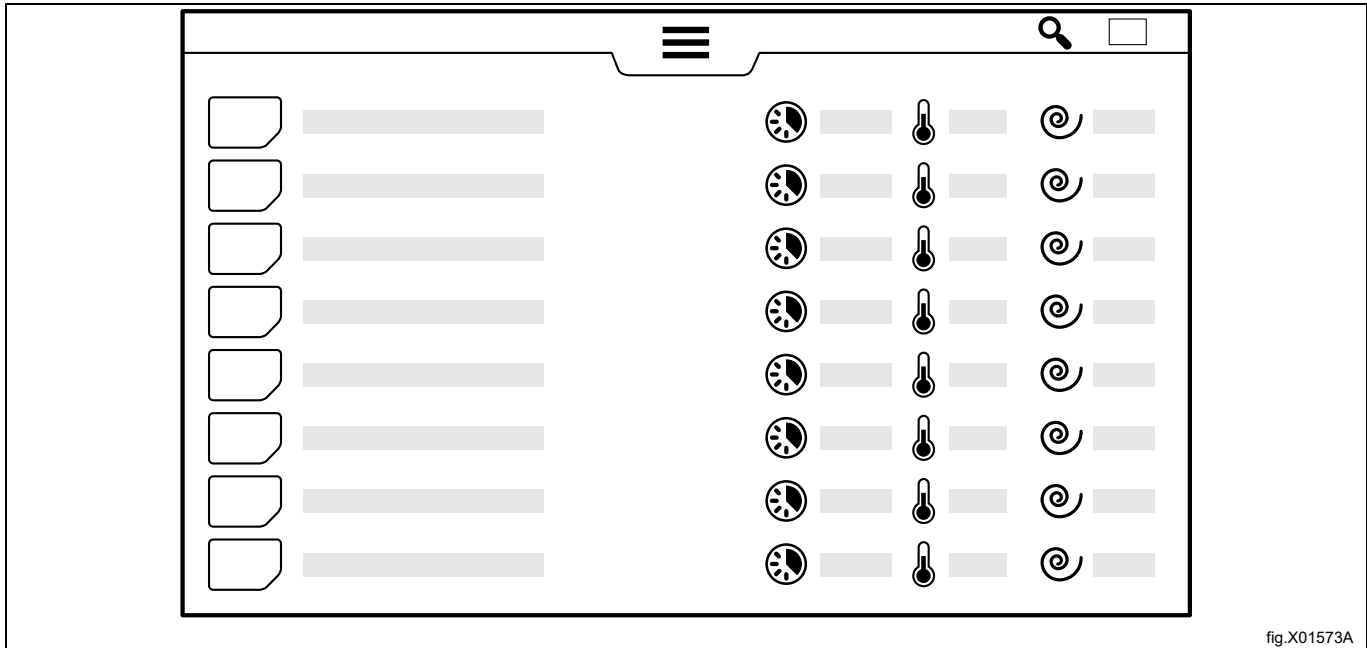

fig.X01573A

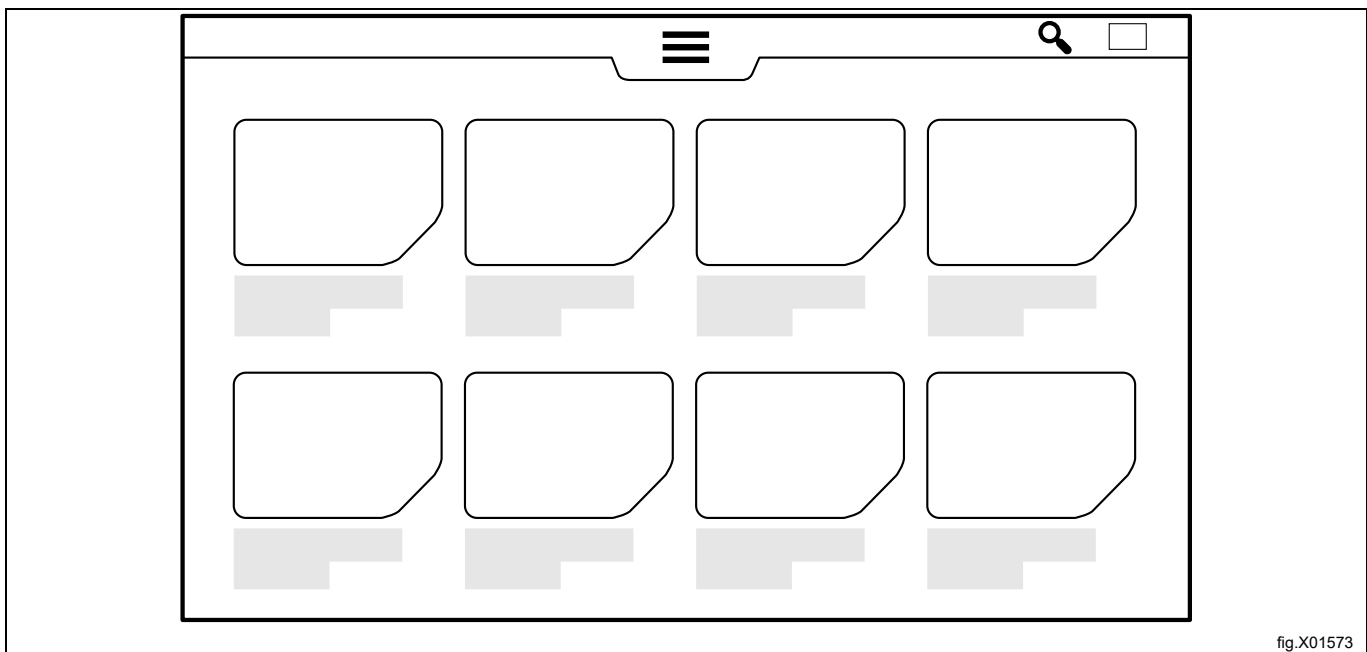













fig.X01573

V zobrazení seznamu můžete získat rychlý přehled hlavních parametrů pracího programu: vypočtené trvání programu, nejvyšší naprogramovanou teplotu a konečnou rychlost odstředění v G.





Doba trvání programu se počítá na základě plně náplně stroje a toho, že tlak vody není nižší než je uvedeno v instalačním manuálu. Také teplota vody na vstupu ovlivňuje vypočítanou dobu programu u vyhřívavých strojů. Hodnotu teploty vstupní vody, která se používá ve vzorci, lze změnit v nabídce nastavení.

Když je vybrán program, zobrazí se úvodní obrazovka. Vzhled této obrazovky závisí na volbách provedených v průvodci instalací a v nabídce nastavení.

Pro více informací o vybraném programu aktivujte informační menu.
Na obrazovce se zobrazí informace o různých parametrech programu.

	Informace
	Skutečná teplota
	Nejvyšší naprogramovaná teplota
	Zda je v programu modul Ochlazování nebo ne
	Tepelná dezinfekce (udržování teploty)
	Zbývající doba aktuálního programu
	Doba trvání programu
	Indikace hladin vody použitých v programu Nejnižší hladina = 0 Nejvyšší hladina = 6
	Indikace činnosti bubnu (doba otáčení / žádná doba otáčení) použitá v programu Žádné otáčení = 0 Normální otáčení = 1 Nejmírnější otáčení = 5
	Indikace konečné rychlosti odstředění Nejvyšší rychlost = 10
	Dávkovací čerpadla použitá v programu
	Vypočítaný čas, kdy bude prací cyklus připraven, pokud je spuštěn ve skutečný čas. Je také možné nastavit odložený start. Klepněte na pole datum/čas a nastavte požadovaný čas dokončení. Potvrďte tlačítkem start. Tlačítko start bude blikat, dokud se program nespustí. Pokud jsou dvířka otevřena před spuštěním programu funkcí odloženého startu, odložený start bude zrušen. Pokud chcete spustit program před spuštěním funkce odloženého startu, můžete znovu klepnout na start.

Před spuštěním je možné přidat informace o práci náplni. Položky nabídky se vybírají v nabídce Nastavení. Postupujte podle pokynů na obrazovce pro každou položku nabídky. Tyto informace se zobrazí na konci pracovního cyklu a budou také uloženy ve statistice a zahrnuty do zpráv.

	Zadání ID operátora
	Zadání čísla dávky
	Zadání jména zákazníka.
	Zadání dne dodání

Klepnutím na tlačítko start spustíte program.

Během provádění programu je možné podle nastavení pozastavit, zastavit a rychle postupovat.

Sušičky na mince

Ke spuštění pračky vložte správný počet mincí. Podle nastavení musíte pro spuštění programu také klepnout na tlačítko start.

4.4 Po skončení programu

Když je prací program ukončen nebo zastaven, je možné získat zprávu na obrazovce.

	Kliknutím na ikonu zprávy před otevřením dvířek zobrazíte na obrazovce podrobnou zprávu o posledním programu. Zda se tato ikona zobrazí nebo ne, záleží na tom, který segment je vybrán. Tuto funkci lze deaktivovat v nabídce nastavení.
-------------------------------------------------------------------------------------	-------------------------------------------------------------------------------------------------------------------------------------------------------------------------------------------------------------------------------------------

Až to bude možné, otevřete dvířka. Tím zabráníte tomu, aby v pračce zůstávala vlhkost a množily se bakterie a plísně.

5 Menu a funkce

5.1 Hlavní menu

Pro přístup do hlavního menu zadejte heslo.









Existují různá hesla pro různé úrovně přístupu.

Výchozí hesla nastavená z výroby jsou:

- 0000: Manažer: Chemické dávkování (používá se ke změnám nastavení čerpadla)
- 1111: Manažer: (používá se ke změnám programů, změnám nastavení atd.)

Hesla lze změnit v nastavení.

Při aktivaci hlavního menu se na obrazovce zobrazí následující menu:

	Programy Zobrazí dostupné programy. Viz oddíl „Spuštění pracího programu“.
	Upravit programy Toto menu se používá ke kopírování a duplikování pracích programů.
	Grafy Toto menu zobrazuje grafy procesu.
	Statistika Toto menu zobrazuje statistiky pračky.
	Čerpadla Toto menu se používá pro řízení dávkovacích čerpadel.
	Nastavení Toto menu se používá pro různá nastavení pračky.
	Servis Toto menu se používá pro řešení problémů.
	Přenos Toto menu se používá k přenosu pracích programů do/z pračky pomocí připojení USB.

V závislosti na nastavení pračky jsou viditelná různá dílčí menu.

Vždy postupujte podle pokynů na obrazovce.

5.1.1 Upravit programy

V tomto menu je možné změnit nastavení pro jakýkoli vybraný program.



Při aktivaci tohoto menu jsou uvedeny všechny prací programy, které jsou k dispozici.







U programů naprogramovaných ve výrobě je však možné změnit pouze množství chemikálií.





Program můžete zkopírovat/duplikovat dlouhým stiskem. V kopii lze změnit všechny parametry. Je možné zkopírovat modul z jednoho programu a vložit jej do jiného.

	<p>Modul záhlaví: Obecný Parametry platné pro celý prací program se nastavují v modulu záhlaví.</p> <ul style="list-style-type: none"> • Start pumps at (spustit čerpadla v) <ul style="list-style-type: none"> – Nastavte teplotu, při které by se dávkovací čerpadla měla spustit, pokud je v pracím modulu vybrána možnost „start at temperature“ (start při teplotě). • Safe disinfection (bezpečná dezinfekce) <ul style="list-style-type: none"> – Nastavte tuto možnost, pokud je potřeba ověřit teplotu a čas. • Max load (maximální náplň) <ul style="list-style-type: none"> – Nastavte maximální povolenou hmotnost náplně. • Min load (min. náplň) <ul style="list-style-type: none"> – Nastavte minimální povolenou hmotnost náplně. • Residual moisture (zbytková vlhkost)* <ul style="list-style-type: none"> – Použijte tuto funkci při praní oděvů, které jsou při vložení do pračky vlhké. Nastavte známou zbytkovou vlhkost náplně, která se má zvážít. • Use calculated weight (použít vypočítanou hmotnost)* <ul style="list-style-type: none"> – Zvolte, zda by dávkování chemikálií a hladin vody mělo souviset s vypočtenou hmotností suché náplně namísto změněné náplně. (Používá se hlavně k čištění mopů). • Water reduction (redukce vody) <ul style="list-style-type: none"> – Vyberte, zda má být hladina vody přizpůsobena hmotnosti náplně. <p><i>* Tip: Prací programy pro podlahové mopy by měly začít předmáchním, s následným odstředěním před modulem vážení. Spustěte program se suchými, čistými mopy se známou hmotností a po odstředění zrušte program. Změřte hmotnost vlhkých mopů a vypočítejte zbytkovou vlhkost. Vyberte možnost „Use calculated weight“ (použít vypočítanou hmotnost).</i></p>
--	------------------------------------------------------------------------------------------------------------------------------------------------------------------------------------------------------------------------------------------------------------------------------------------------------------------------------------------------------------------------------------------------------------------------------------------------------------------------------------------------------------------------------------------------------------------------------------------------------------------------------------------------------------------------------------------------------------------------------------------------------------------------------------------------------------------------------------------------------------------------------------------------------------------------------------------------------------------------------------------------------------------------------------------------------------------------------------------------------------------------------------------------------------------------------------------------------------------------------------------------------------------------------------------------------------------------------------------------------------------------------------------------------------------------------------------------------------------------------------------------------------------------------------------------------------------------------------------------------------------------------------------------------------------------------------------------------------------------------------------------------------------------------------------------------------------------------------------------------------------------------------------------------------------------------------------------

Parametry v modulech hlavního praní, předpírky, máchání, předmáchání a máčení:

	<p>Nastavení teploty</p> <ul style="list-style-type: none"> • Filling with pre heating (napouštění s předehřátím) <ul style="list-style-type: none"> – Nastavte, zda má být voda ohřátá na maximum; „Filling max. temperature“ (max. teplota napouštění) během fáze napouštění. Lze použít ke zkrácení celkové doby programu. • Filling max. temperature (max. teplota napouštění) <ul style="list-style-type: none"> – Nastavte maximální teplotu vody během fáze napouštění. Teplota bude nastavena otevřením a uzavřením ventilů horké/studené vody a/nebo zapnutím/vypnutím ohřevu. • Wash temperature (prací teplota) <ul style="list-style-type: none"> – Nastavte teplotu praní mezi 10–95°C. • Maintain temperature (udržovat teplotu) <ul style="list-style-type: none"> – Zvolte, zda se má nastavená prací teplota udržovat po celou dobu praní. Používá se hlavně pro tepelnou dezinfekci. <p>Tip: Při hlavním praní po předpírce lze normálně nastavit „Filling max. temperature“ (max. teplota napouštění) stejně vysoko jako „Wash temperature“ (prací teplota).</p>
	<p>Nastavení času Časy se nastavují v hodinách/minutách/sekundách.</p> <ul style="list-style-type: none"> • Filling (napouštění) <ul style="list-style-type: none"> – Nastavte dobu absorpce/vlhčení/namáčení. Po dosažení nastavené hladiny se čas začne odpočítávat. Během této fáze textilie absorbují vodu a vodní ventily se otevřou, aby se vodu doplnila na nastavenou úroveň. • Washing (praní) <ul style="list-style-type: none"> – Nastavte dobu praní. Po splnění nastavené hladiny a teploty se čas začne odpočítávat. • Start washing timer at (spustit časovač praní v) <ul style="list-style-type: none"> – Z rozbalovacího seznamu vyberte, zda se má doba praní začít odpočítávat po dosažení nastavené hladiny nebo po dosažení nastavené teploty praní. <p>Tip: V hlavním praní po předpírce může být doba ve fázi plnění za normálních okolností zkrácena, protože textilie již v předpírce absorbovala vodu.</p>

	<p>Nastavení hladiny vody</p> <ul style="list-style-type: none"> Hladina <ul style="list-style-type: none"> V rozbalovacím seznamu vyberte hladinu vody. Vztah mezi průměrem bubnu a hladinou v mm není lineární. Proto existuje seznam ověřených hladin, které jsou upraveny tak, aby poskytovaly stejné výsledky bez ohledu na velikost bubnu. Chytré napouštění <ul style="list-style-type: none"> Vyberte chytré napouštění, chcete-li získat nejpřesnější hladinu vody. <p>Poznámka: Pokud je zvoleno chytré napouštění, rotace bubnu se zastaví na konci napouštění.</p> <p>Nastavení hladiny vody najdete v oddílu „Hladina vody“.</p>
	<p>Nastavení akce a otáček</p> <p>Vyberte akci rotace bubnu během různých kroků z rozbalovacího seznamu s předdefinovanou a testovanou dobou rotace a klidovou dobou.</p> <p>Vyberte rychlost bubnu během různých kroků. Hodnota je nastavena mezi 0–1,00 G.</p> <p>Nastavení akce a rychlosti najdete v oddílu „Akce plnění bubnu“.</p>
	<p>Dávkování chemikálií</p> <p>Pro každou z chemikálií lze nastavit:</p> <ul style="list-style-type: none"> At temperature (při teplotě) <ul style="list-style-type: none"> Nastavte, zda má dávkování zvolené chemické látky začít před nebo po dosažení dávkovací teploty nastavené v modulu záhlaví. Load (náplň) <ul style="list-style-type: none"> Nastavte množství chemikálie (chemikálií), které má být dávkováno v kroku/modulu. Množství je stanoveno v ml/kg náplně. Stejně dávkové množství na kg náplně poskytuje různé doby dávkování v závislosti na tom, jaké množství je v pračce a ne v závislosti na kapacitě pračky. Množství chemikálií však nikdy nebude nižší než % v nastavení „Min. chemical dosing“ (min. dávka chemie), dokonce i v případě, že je hmotnost náplně velmi malá. Příklad: Min. dávka chemie: 30 %, hmotnost náplně je 20 % kapacity pračky. Dávkování bude odpovídat 30 % kapacity pračky. Pokud program nemá vázicí modul, bude dávkování odpovídat max. náplni pračky.
	<p>Splachování přihrádek na prací prostředek</p> <p>Vyberte, která přihrádka (přihrádky) zásobníku pracího prostředku bude splachována v modulu. Zásobník montovaný vpředu má 6 přihrádek, ale přihrádky 1a a 1b jsou splachovány současně, což platí také pro 2a a 2b. Zásobník montovaný nahore má 4 přihrádky.</p> <p>V programech nastavených ve výrobě se zásobníky používají takto:</p> <ul style="list-style-type: none"> 1, 1b, 1a = Předpírka 2, 2b, 2a = Hlavní praní 3 = Poslední máchání 4 = Hlavní praní (předpírka / první máchání / poslední máchání) <div style="display: flex; flex-wrap: wrap; gap: 5px;"> <div style="border: 1px solid black; padding: 2px 5px;">3</div> <div style="border: 1px solid black; padding: 2px 5px;">4</div> <div style="border: 1px solid black; padding: 2px 5px;">1</div> <div style="border: 1px solid black; padding: 2px 5px;">2</div> </div> <p>Tip: Pokud se používají tekuté bělicí chemikálie, které jsou při vysokých teplotách agresivní, doporučuje se spláchnout přihrádku 4 v programovém kroku s nižší prací teplotou, například při prvním máchání.</p>
	<p>Modul ochlazování</p> <p>Při praní syntetických materiálů při teplotě vyšší než je teplota skelného přechodu (Tg) je nutné regulované ochlazování, aby se zabránilo trvalému zmačkání.</p> <p>Ochlazování lze také použít proto, aby nedošlo k vypuštění příliš horké vody.</p> <p>End temperature (koncová teplota): Nastavte požadovanou teplotu, kterou má voda dosáhnout.</p> <p>Max temperature decrease (max. pokles teploty): Nastavte, jak rychle snižování teploty je povoleno.</p> <div style="text-align: center; margin: 10px 0;">  </div> <p>Akce a otáčky během ochlazování.</p> <div style="text-align: center; margin-top: 10px;">  </div>

	<p>Modul vypouštění Akce a otáčky během vypouštění.</p> 
	<p>Modul odstředění</p> <ul style="list-style-type: none"> Rychlost <ul style="list-style-type: none"> Vyberte rychlost odstředění z rozevíracího seznamu s předdefinovanými a testovanými odstředivými silami. Stejná rychlost rotace při různých velikostech průměrů bubnů poskytuje různé odvodnění. Proto je rychlost uvedena v hodnotách G místo otáček za minutu (ot./min.). Čas <ul style="list-style-type: none"> Nastavte celkovou dobu odstřeďování.   <p>Nastavení odstředění najdete v oddílu „Odstředění bubnu“.</p>

Hladina vody

Hladina vody v mm	
0. Nízká (máčení)	97
1. Středně nízká (MW)	100
2. Střední (máčení)	157
3. Středně vysoká (MW)	158
4. Vysoká (máčení)	173
5. Velmi vysoká (MW)	174
6. Velmi vysoká	203
Hladina na nule / ofset*	35
Celková mezní hodnota ohřevu při min. hladině*	38

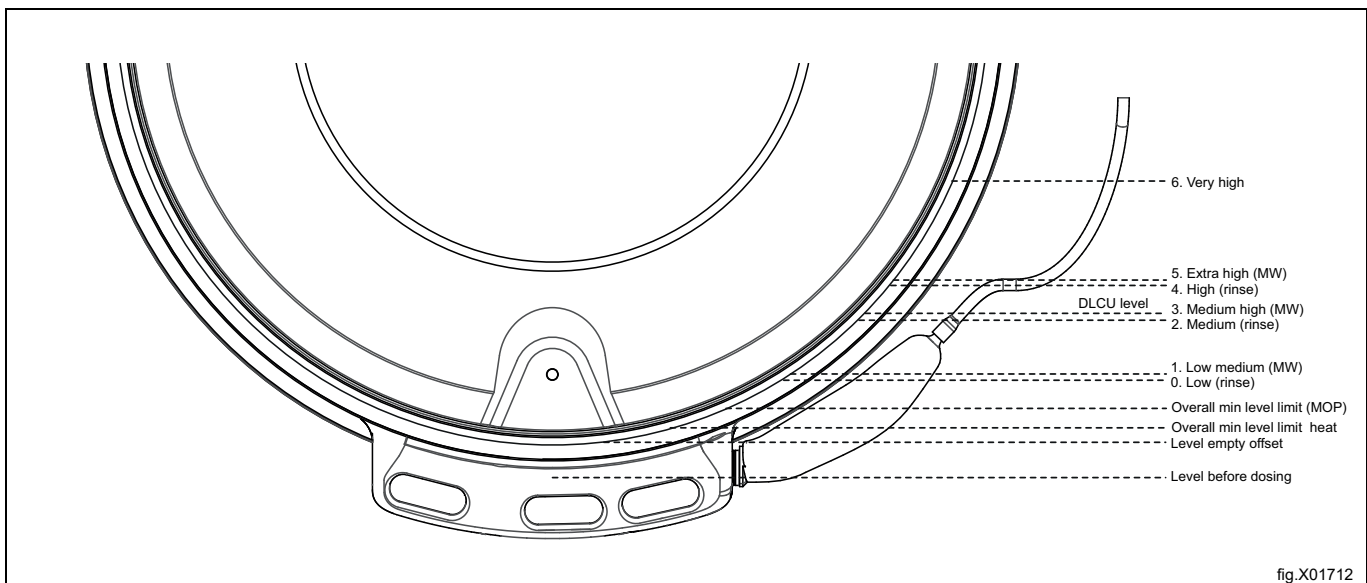

Akce plnění bubnu

Rozbalovací seznam	Akce	Rotace v sek.	Žádná rotace v sek.
Žádné	Žádné	0	0
Normální	15 s rotace / 4 s v klidu. Vysoké zrychlení.	15	4
Mírné	8 s rotace / 7 s v klidu. Pomalé zrychlení.	8	7
Jemné	6 s rotace / 18 s v klidu. Velmi pomalé zrych.	6	18
Jemná vlna	6 s rotace / 50 s v klidu. Pomalé zrych.	6	50
Jemná péče	6 s rotace / 30 s v klidu. Pomalé zrych.	6	30

Odstředění bubnu

Rozbalovací seznam	
Min (45)	352
90	498
175	694
230	796
265	854
300	909
350	982
400	1050
420	1075
450	1113
G	ot./min.

Chcete-li duplikovat a změnit program

Dlouhým stisknutím aktivujte program, který chcete duplikovat. Na obrazovce se objeví další menu s možnostmi. Program duplikujte stisknutím symbolu duplikace.

Kopie bude přidána za původní program do seznamu pro výběr programů se stejným názvem a s „*“ na konci názvu programu.

Nyní je možné kopii změnit a přejmenovat.

Kopírování parametru programu

Otevřete program, ze kterého chcete kopírovat parametr programu. V seznamu parametrů programu aktivujete stisknutím a podržením další menu a stisknutím symbolu kopírování zkopírujete parametr programu. Jakmile budete hotovi, ukončete program.

Otevřete program, do kterého se má vložit kopie parametru programu. V seznamu parametrů programu aktivujete stisknutím a podržením další menu a stisknutím symbolu vložení vložte parametr programu. Parametr programu bude automaticky přidán na správné místo v nastavení programu.

Přejmenování programu

Dlouhým stisknutím aktivujte program, který chcete přejmenovat. Na obrazovce se objeví další menu s možnostmi. Stiskněte symbol s písmeny. Nyní je možné zadat nový název programu.

Nový název uložte stisknutím symbolu Enter.

Poznámka:







Programy vytvořené ve výrobě nelze přejmenovat.

5.1.2 Statistika

Tato funkce se používá ke kontrole statistik pračky. Například celkový počet provozních hodin programu, použité chemikálie, výpadky napájení atd.





5.1.3 Čerpadla









V tomto menu můžete řídit dávkovací systémy/čerpadla, jako jsou Dosave, Jetsave nebo jiná čerpadla připojená k pračce.

	<p>Čerpadla Vyberte typ připojeného čerpadla</p> <ul style="list-style-type: none"> • Zvolte „Peristaltic“ pro Dosave (nebo jakýkoli jiný dávkovací systém nebo čerpadla připojená k digitálním (reléovým) výstupům). • Vyberte „Venturi“ pro Jetsave. <ul style="list-style-type: none"> – Nastavte požadovanou dobu splachování. – Nastavte požadovaný čas splachování načisto. • Vyberte „Manifold“ pro Dosave (nebo jakýkoli jiný dávkovací systém nebo čerpadla připojená k digitálním (reléovým) výstupům) v kombinaci s rozdělovačem splachování. <ul style="list-style-type: none"> – Nastavte požadovanou dobu splachování. <p>Tip: Potřebnou dobu splachování lze vypočítat, pokud znáte průtok, délku a průměr trubice. Příklad:</p> <ul style="list-style-type: none"> • Průtok: 2,2 l/min • Průměr trubice: 10 mm • Délka trubice: 4,5 m • Vypočítaná potřebná doba splachování: 10 sekund <p>Poznámka: Zkontrolujte, zda je doba splachování dostatečně dlouhá odpojením trubice od pračky a ujistěte se, že na konci doby splachování vychází voda. Pokud na konci doby splachování stále vychází chemikálie, musí se doba splachování prodloužit.</p>
	<p>Chemikálie V tomto menu můžete změnit přiřazení chemikálií k čerpadlům. Klepněte na typ chemikálie (prací prostředek / aviváž / bělidlo atd.). Zobrazí se rozevírací seznam s typy chemikálií. Vyberte typ chemikálie, který chcete připojit k čerpadlu. Ke každému typu chemikálie je také možné přidat značkový název a obrázek. Název a obrázek se poté zobrazí pod chemikáliemi v nabídce „Upravit program“ a na obrazovce spuštění programu, pokud jsou vybrány v nabídce nastavení.</p> <p>Poznámka: V nabídce „Přenos“ můžete nahrát obrázky značkové chemikálie.</p>
	<p>Náklady V tomto menu můžete nastavit cenu chemikálií pro kalkulaci nákladů a zprávy.</p>
	<p>Napouštění čerpadel Před provedením kalibrace se ujistěte, že jsou trubice naplněny chemikáliemi. Postupujte podle pokynů na obrazovce.</p>
	<p>Kalibrace Postupujte podle pokynů na obrazovce. Můžete také zadat průtok dlouhým stisknutím hodnoty.</p>
	<p>Výměna trubky Zde si můžete poznamenat datum, kdy byly trubice vyměněny.</p> <p>Poznámka: Tato položka nabídky není k ve všech verzích softwaru aktivní.</p>

5.1.4 Nastavení

V tomto menu lze provést různá nastavení pračky. V tabulce jsou uvedena některá z nastavení, která lze změnit/nastavit.

	<p>Jazyk</p> <ul style="list-style-type: none"> • Default language (výchozí jazyk) <ul style="list-style-type: none"> – Z rozbalovacího seznamu vyberte, který jazyk se použije jako výchozí jazyk pračky. • Timeout to default (časový limit k vých. nastavení) <ul style="list-style-type: none"> – Nastavte čas, po kterém se pračka vrátí do výchozího jazyka z jakéhokoli jiného jazyka vybraného během provozu.
	<p>Datum</p> <p>Používá se ke změně zobrazení data.</p>
	<p>Čas</p> <p>Používá se ke změně zobrazení času.</p>
	<p>Časový limit obrazovky/spánku</p> <p>Po nastavené době nečinnosti se displej ztlumí na nižší jas nebo se zobrazí „Uvítací obrazovka“.</p> <p>Zvolte, zda se má zobrazit „Uvítací obrazovka“.</p> <p>Poznámka: V nabídce „Přenos“ můžete nahrát svou vlastní uvítací obrazovku.</p>
	<p>Programy</p> <ul style="list-style-type: none"> • Uspořádat <ul style="list-style-type: none"> – Aktivujte nebo deaktivujte programy přetažením a umístěním mezi různými sloupci Active a Inactive (Aktivní a Neaktivní). Na obrazovce pro výběr programu se zobrazí pouze programy uvedené ve sloupci Active. • Zobrazovací režim <ul style="list-style-type: none"> – Zvolte, zda jsou programy na obrazovce pro výběr programu zobrazeny jako seznam nebo jako mřížka. – Zvolte, zda budou na začátku programu na obrazovce viditelná následující políčka. <ul style="list-style-type: none"> – Samoobslužná prádelna – ID operátora – ID dávky – ID zákazníka – Datum doručení • Spotřeba na konci praní <ul style="list-style-type: none"> – Zvolte, zda se mají na konci pracího cyklu zobrazovat údaje o spotřebě energie a vody. • Čas. limit obrazovky programu <ul style="list-style-type: none"> – Pokud uživatel vybral program, ale ještě jej nespustil, uživatelské rozhraní se po uplynutí doby nastavené v tomto menu vrátí na obrazovku pro výběr programu. • Max. doba pauzy <ul style="list-style-type: none"> – Zvolte, zda by měla být omezena doba, po kterou lze program pozastavit, a v tomto případě nastavte maximální dobu pauzy. • Segment region/země a podnikání <ul style="list-style-type: none"> – Vyberte zemi a jeden nebo více obchodních segmentů, kde bude stroj používán. Tyto volby vytvoří aktivní seznam programů s vhodnými programy z výroby. <p>Poznámka: Pokud je vybrán libovolný samoobslužný segment, změní se některé z parametrů, které ovlivňují vzhled uživatelského rozhraní.</p> <ul style="list-style-type: none"> • Tlačítka Pauza, Stop a Přeskočit / Rychlý posun <ul style="list-style-type: none"> – Vyberte pro každé tlačítko, zda by mělo být viditelné během celého programu (vždy zapnuto), pouze během max. předpokládaného času nebo zda by nemělo být viditelné vůbec během programu (vždy vypnuto). • Čas na rozmyšlení <ul style="list-style-type: none"> – Tento čas se odpočítává od začátku programu. Před vypršením této doby je možné se vrátit na obrazovku výběru programu bez ztráty zaplacených peněz (platí pro automaty na mince).

	<ul style="list-style-type: none"> • Programy Zvolte, zda mají být tlačítka pro výběr chemikálií na úvodní obrazovce viditelná nebo ne. Pro výběr chemikálie mohou být maximálně tři tlačítka. Jedno pro prací prostředek, jedno pro bělidlo a druhé pro aviváž. U každého tlačítka je možné vybrat následující: <ul style="list-style-type: none"> – Vypnuto – Zobrazit vše – Zobrazit vše + Žádný Vypnuto znamená, že na úvodní obrazovce nebude tlačítko pro výběr typu chemikálie. Zobrazit vše znamená, že na úvodní obrazovce bude tlačítko pro výběr daného typu chemikálie. Pokud je pro prací prostředek, bělidlo nebo aviváž vybrána možnost Zobrazit vše, zobrazí se seznam všech chemikálií tohoto typu, které se používají v pracím programu, když se uživatel dotkne příslušného tlačítka na úvodní obrazovce. Zobrazit vše + Žádný znamená, že bude možné vybrat také Bez pracího prostředku, Bez bělidla nebo Bez aviváže. • Tlačítko Stop viditelné na spořiči obrazovky <ul style="list-style-type: none"> – Vyberte, zda má být tlačítko Stop viditelné na spořiči obrazovky. • Ochrana proti přetížení IWS <ul style="list-style-type: none"> – Vyberte, zda má být ochrana proti přetížení aktivní nebo ne. • Ochrana proti nedostatečnému vytížení IWS <ul style="list-style-type: none"> – Vyberte, zda má být ochrana proti nedostatečnému vytížení aktivní nebo ne. • Časový limit pro bzučák <ul style="list-style-type: none"> – Nastavte, jak dlouho má být bzučák aktivován v pauze a na konci programu. • Zobrazit čas <ul style="list-style-type: none"> – Zvolte, zda se má zobrazit odhadovaná doba trvání programu a zbývající čas. Vypočítaná doba trvání programu se zobrazí před spuštěním programu, zbývající čas se odpočítává a upravuje se během provádění programu. • Repeated start (opakovaný start) <ul style="list-style-type: none"> – Tato funkce se používá pouze pro účely testování.
	<p>Přívodní voda</p> <p>Odhadovaná teplota: Tato hodnota se používá při výpočtu doby trvání programu u vyhřívaných strojů. V případě, že je vstupní teplota mnohem nižší nebo vyšší, úpravou této hodnoty získáte přesnější vypočítanou dobu trvání programu.</p> <p>Míra plnění bubny: Tato hodnota se používá při výpočtu doby trvání programu. V případě, že tlak vody je nízký, může být potřeba nastavení této hodnoty, aby bylo možné získat přesnější vypočítanou dobu plnění.</p> <p>Limitní teplota rychlého plnění: Pokud teplota fáze plnění je nižší než tato hodnota a vyšší než 0°C/32°F, ventily pro studenou a teplou vodu se otevřou současně.</p>
	<p>Zákazníci</p> <p>Zde je možné vytvořit osobní seznam zákazníků.</p>
	<p>Programování ceny</p> <p>V tomto menu jsou nastaveny všechny parametry související s programováním nákladů.</p> <ul style="list-style-type: none"> • Hodnota mince (hodnota jednoho pulzu mince). • Ceny za každý program. • Ceny možností. • Spuštění bezplatného programu (umožňuje spouštět programy bez placení). • Jednorázové spuštění programu (tento program lze použít jednou bez placení).
	<p>Vyváženost výkonu</p> <p>Pračka má sofistikovaný systém, který zajišťuje nejvyšší možné odvodnění, dokonce i když je náplň v bubnu nerovnoměrná a nevyvážená. Systém nepřetržitě po celou dobu odstředování upravuje rychlost otáčení bubny, aby se zabránilo nevyváženosti a vibracím, ale stále se udržuje vysoká odstředivá síla a odvodňování. Stejný systém lze v případě potřeby použít ke snížení již tak nízkých vibrací.</p>
	<p>Výpočet nákladů</p> <p>Vyberte napájecí napětí ve vaší lokalitě (to je nutné pro správný výpočet energie). Pro správný výpočet nákladů zadejte ceny energie a vody ve vaší lokalitě.</p> <p>V případě potřeby, je-li tlak vody nižší, než je uvedeno v instalačním manuálu, upravte průtoky ventilu, abyste získali přesnější výpočet spotřeby vody.</p>
	<p>Zásobník na prací prostředek</p> <p>Může být nutné upravit doby splachování kvůli místním podmínkám (tlak vody, druh použitého pracího prostředku atd.). Splachovací sekvence v přihrádce se sifonem musí být dostatečně dlouhá, aby bylo možné spustit vyprázdňování, a poté musí být dostatečně dlouhá pauza pro úplné vyprázdnění přihrádky. Doporučuje se splachování opakovat, aby se zajistilo, že v přihrádce nezůstane žádné zbytky chemikálie.</p>
	<p>Kalibrace váhy</p> <p>Pokud se zobrazená hmotnost liší od skutečné hmotnosti, může být nutná nulová kalibrace. Postupujte podle pokynů na obrazovce.</p>
	<p>Happy Hour - Výhodné</p> <p>Zde můžete nastavit slevy (v % nebo pevnou částku) pro pracovní dny a denní doby.</p>

Platební a rezervační systémy

Existují různé způsoby komunikace s platebními a rezervačními systémy.

Některé platební/rezervační systémy používají sériové komunikační protokoly, jiné systémy používají digitální výstupy/vstupy.

Pro systémy, které používají digitální signály, platí následující:

- Platební systém (selektor mincí nebo čtečka karet), který je namontován uvnitř pračky, by měl být připojen k internímu vstupu mincí, jak je popsáno v pokynech, které následují s platebním systémem.
- K jednotce I/O jednotce umístěné v zadní elektrické skříni by měl být připojen externí platební systém (viz instalační příručka). Externí systém lze připojit buď ke vstupu mincí, nebo ke vstupu povolení startu.

V případě, že je platební systém připojen ke vstupu mincí, nastavte v podnabídce „Programování cen“ hodnotu pro každý mincový pulz a cenu, která má být spuštěna pro každý program.

Pokud je k externímu vstupu pro spuštění povolení připojen platební nebo rezervační systém, neměla by být nastavena žádná hodnota mince ani ceny.

Vyberte, zda se pro rezervaci nebo platbu používá „Zahájení externího povolení“ (funkce Blokovat spuštění).

V nabídce Čerpadlo je možné nastavit další ceny chemikálií.









5.1.5 Servis

Toto menu se používá hlavně pro řešení problémů a funkční testy.

- Je možné zapínat/vypínat výstupy a také kontrolovat stav vstupů.
- Motor bubnu lze nastavit tak, aby běžel požadovanou rychlostí a směrem.
- Některé testy lze provést pouze tehdy, jsou-li splněny určité podmínky.
 - Aby bylo možné zapnout ohřívání, musí být v bubnu dostatek vody na zakrytí topných elementů.
 - Aby bylo možné spustit motor, musí být dveře zamknuté.
 - Pokud nejsou dveře zamknuty, lze zapnout jiné výstupy, například vodní ventily, ale na náplň nebude působit žádná energie, pokud nejsou dveře zamknuty. Více informací naleznete na elektrických schématech.
- Existují dva protokoly/čítače chyb:
 - Protokoly chyb: Zobrazí se posledních 20 chyb.
 - Čítače chyb: Ukazuje, kolikrát se každá chyba vyskytla.
- Resetovat zaplacené mince
Tento příkaz vymaže zaplacené nepoužité mince zobrazené v levém horním rohu displeje.

5.1.6 Přenos

Toto menu se používá k přenosu/kopírování programů a nastavení do/z pračky pomocí USB připojení. Postupujte podle pokynů na obrazovce.

	<p>Stáhněte si statistický přehled za vybrané období.</p>
	<p>Přenešte prací programy do/z USB paměti přetažením.</p>
	<p>Nahrajte obrázky pracího programu z USB paměti. Obrázky musí mít formát png o velikosti 165 x 116 pixelů. Vyberte, které chcete nahrát.</p>
 	<p>Stáhněte nebo nahrajte (klonujte) nastavení/parametry do/z USB paměti. Obrázek může být jedním z příkladů.</p>
	<p>Nahrajte obrázky chemikálií z USB paměti. Obrázky musí mít formát png o velikosti 130 x 116 pixelů. Vyberte, které chcete nahrát.</p>
 	<p>Nahrajte obrázek, který lze zobrazit jako uvítací obrazovku, z paměti USB. Obrázek musí mít formát png o velikosti 800 x 480 pixelů. Vyberte, který chcete nahrát. Obrázek může být jedním z příkladů.</p>

6 Údržba

6.1 Obecně

Majitel zařízení nebo vedoucí prádelny odpovídá za to, že bude prováděna pravidelná údržba.

Poznámka:

Při nedostatečné údržbě může dojít ke zhoršení funkčnosti pračky a k poškození komponent.

6.2 Čas na údržbu

Když displej zobrazuje zprávu CAS NA UDRZBU — kontaktujte majitele přístroje/vedoucího prádelny za účelem provedení údržby (případně zavolejte na telefonní číslo a/nebo bude sušička označena štítkem).

Mezitím lze sušičku používat. Zpráva se však bude neustále zobrazovat, dokud neproběhne servis.

Zpráva zmizí asi po přibližně 30 sekundách. Okno lze také zavřít ručně.

6.3 Každý den

Zkontrolujte, zda jsou během chodu programu dvířka uzamčena. A zda lze dvířka otevřít až po dokončení programu.

Jestliže je možné otevřít dvířka před ukončením programu, pračku je třeba vyřadit z provozu až do provedení opravy.

Zkontrolujte, zda dvířka správně těsní.

Vyčistěte dvířka, sklo a těsnění dvířek a další externí části.

Poznámka:

Při čištění nepoužívejte leštící čisticí prostředky na lakované povrchy pračky.

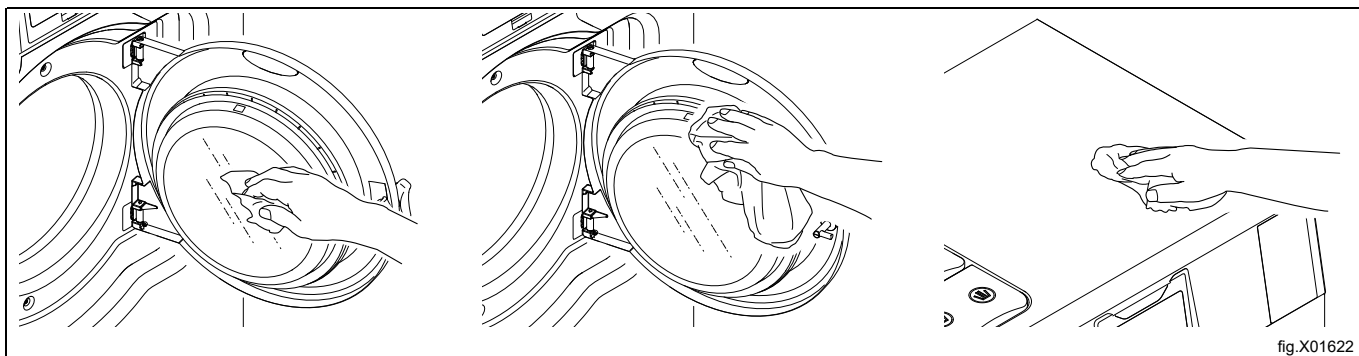

6.4 Zásobník na prací prostředky

Zásobník na prací prostředky pravidelně čistěte, aby se nezanášel zbytky pracích prostředků. Čistěte teplou vodou a případně malým štětcem.

Opatrně vytáhněte sifony (A) a vyčistěte také okolní oblast. Po dokončení nasadte sifony zpátky a do obou přihrádek nalijte trochu vody, aby se přihrádky propláchly.

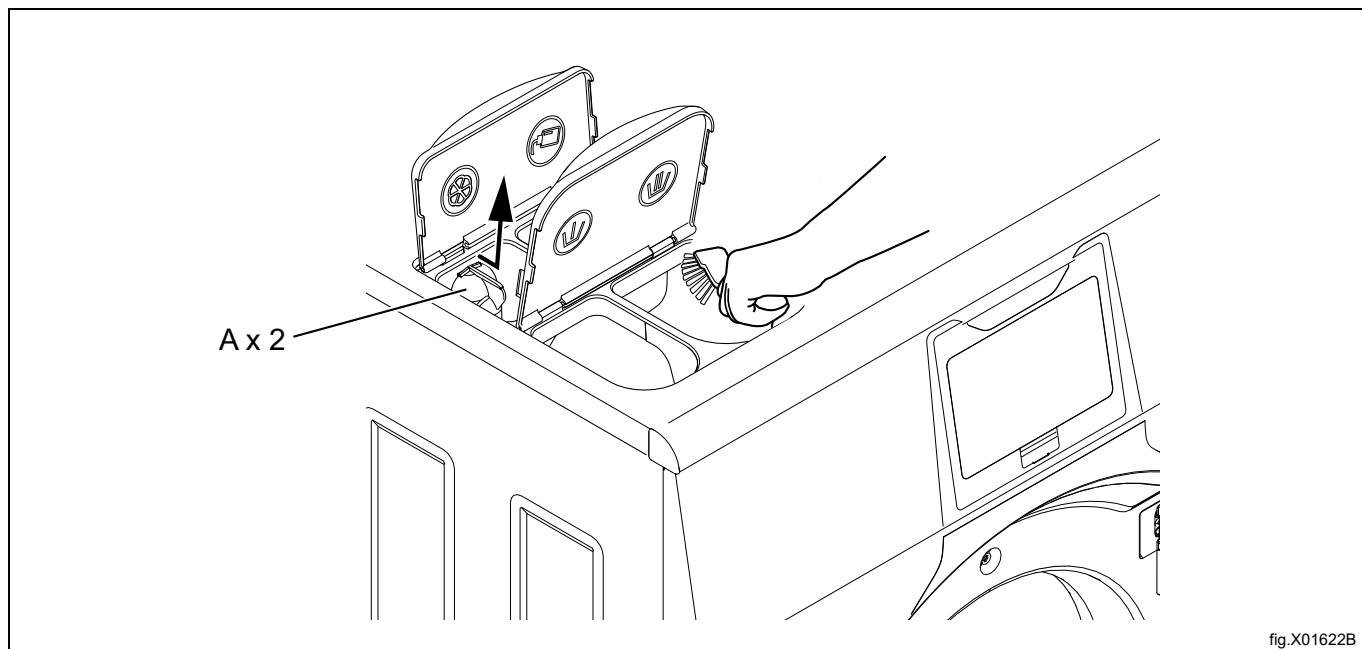

6.4.1 Odstranění vodního kamene

Když je potřeba odstranit vodní kámen:

Použijte speciální program na čištění pračky. Pokud program není k dispozici, pomocí menu Nastavení přidejte program na obrazovku pro výběr programu.

Pro odstranění vodního kamene lze použít program s vysokou teplotou 95°C. Přidejte prostředek na odstranění vodního kamene, např. kyselinu citrónovou.

6.5 Vypouštění

Pravidelně kontrolujte připojení odtoku, spoje vypouštěcího potrubí a podobně a odstraňujte nečistoty a prach. Čistěte např. malým kartáčkem. Ujistěte se, že spoje dobře těsní.

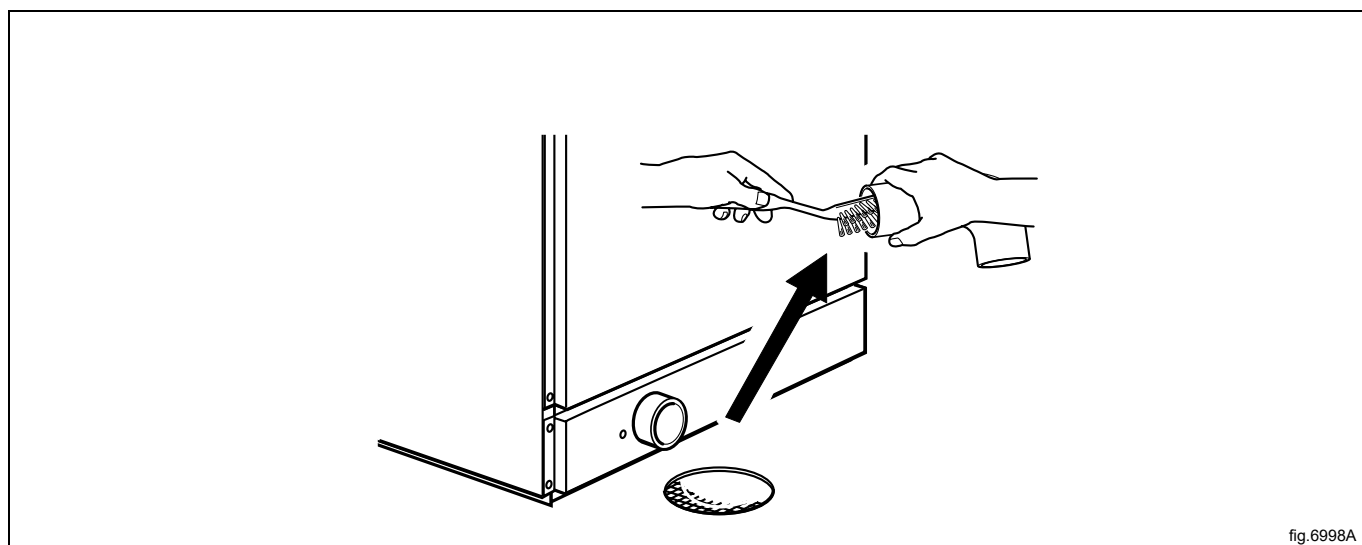

Poznámka:

Chcete-li provést roční údržbu vnitřního odtoku a hadic, kontaktujte kvalifikovaný servisní personál.

6.6 Přívod vody

Pravidelně kontrolujte filtr v přívodu vody. V případě potřeby ho vyčistěte.

Odmontujte hadici přívodu vody a vytáhněte filtr (A).

Při zpětné montáži zkontrolujte, zda je filtr ve správné poloze a zda spoje dobře těsní.

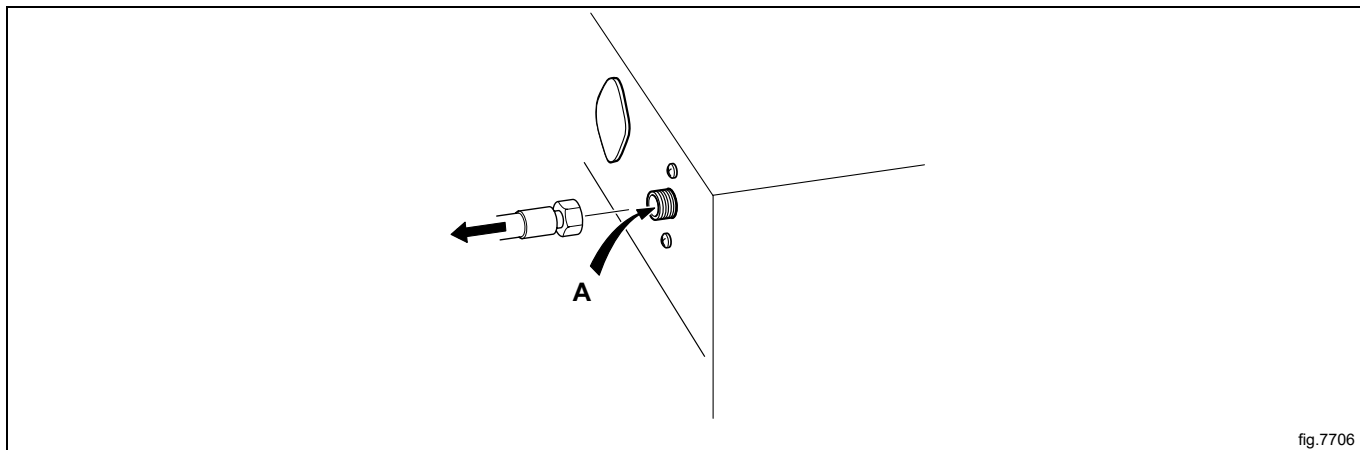

fig.7706

6.7 Čištění částí mopů

(Pouze pro pračky určené k praní mopů).

Pravidelně kontrolujte části mopů a podle potřeby je vyčistěte.

Ve vnitřním bubnu jsou jeden nebo dva kryty výměníku topných těles v závislosti na velikosti přístroje. Přední kryt je umístěn přímo nad vypouštěním a druhý kryt je před držákem těles. Kryt výměníku odmontujete pomocí dvou malých šroubováků.

Šroubovákem zatlačte na přidržovací desku v místě kruhového otvoru na krytu výměníku.

Druhý šroubovák vložte do oválného otvoru na krytu výměníku a do kulatého otvoru v přidržovací desce.

Zatlačte přidržovací desku směrem ke šroubováku, který tlačí na přidržovací desku.

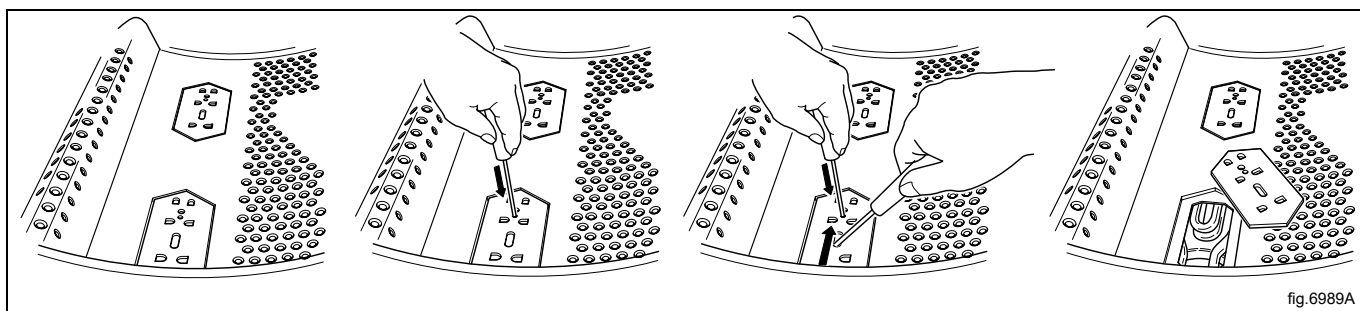

fig.6989A

Vytáhněte těleso/tělesa výměníku a očistěte je. Pokud jsou tělesa příliš znečištěná, lépe se budou čistit po vytažení z bubnu.

Kryty výměníku se montují zpět opačným způsobem demontáže, přičemž není potřeba tlačít na přítlačnou desku, stačí ji pouze zacvaknout na místo. Jakmile uslyšíte cvaknutí, deska je na svém místě.

6.8 Údržbu musí provádět kvalifikovaní servisní pracovníci.

Zavolejte kvalifikovaného servisního pracovníka, aby provedl následující údržbu:

Jednou ročně:

- Zkontrolujte vnitřek pračky během skutečného pracovního cyklu, abyste se ujistili, že vše dobře těsní.
- Vyčistěte vnitřní odtok a hadice.
- Zkontrolujte dveře a dveřní panty.

Pro originální náhradní díly kontaktujte svého místního autorizovaného prodejce.

7 Informace o likvidaci

7.1 Likvidace spotřebiče na konci životnosti

Před likvidací stroje se ujistěte, že jste pečlivě zkontrolovali jeho fyzický stav, a zejména všechny části konstrukce, které se mohou během likvidace rozpadnout nebo prasknout.

Součásti stroje musí být zlikvidovány odděleně podle různých vlastností (např. kovy, oleje, mazadla, plasty, pryž atd.).

V různých zemích jsou v platnosti různé předpisy, proto dodržujte ustanovení zákonů a příslušných orgánů v zemi, kde probíhá likvidace.

Spotřebič musí být většinou převezen do specializovaného sběrného centra.

Demontujte spotřebič, rozdělte součásti podle jejich chemických vlastností; uvědomte si, kompresor obsahuje mazací olej a chladicí kapalinu, které lze recyklovat, a že chladicí zařízení a komponenty tepelného čerpadla jsou speciální odpady, které lze spojit s městským odpadem.



Symbol na výrobku udává, že tento výrobek nepatří do domácího odpadu, ale je nutné ho správně zlikvidovat, aby nedošlo k případným negativním důsledkům na životní prostředí a lidské zdraví. Podrobnější informace o recyklaci tohoto výrobku zjistíte u místního obchodního zástupce nebo prodejce daného výrobku, v zákaznickém oddělení nebo u příslušného místního úřadu pro likvidaci domovního odpadu.



Poznámka:

Při sešrotování stroje se musí zničit také CE značení, tato příručka a další dokumenty týkající se spotřebiče.

7.2 Likvidace obalového materiálu

Balení musí být zlikvidováno v souladu s platnými předpisy v zemi, kde je spotřebič používán. Veškerý obalový materiál je přátelský k životnímu prostředí.

Ty lze bezpečně uchovat, recyklovat nebo spalovat ve vhodné spalovně odpadů. Recyklovatelné plastové díly jsou označeny následujícími příklady.

	Polyetylen: <ul style="list-style-type: none"> • Vnější obal • Sáček s pokyny
	Polypropylen: <ul style="list-style-type: none"> • Popruhy
	Polystyrenová pěna: <ul style="list-style-type: none"> • Rohové chrániče



Electrolux Professional AB
341 80 Ljungby, Sweden
www.electroluxprofessional.com